

Mikasa



Rullvibrator MIKASA MVB-85



Översättning av bruksanvisning i original

EPOX Maskin AB

Postadress

Box 6060

192 06 Sollentuna

Besöksadress

Landsvägen 1

Sollentuna

Telefon

08-754 71 60

e-post

info@epox.se

hemsida

www.epox.se

Version

402-05502

1,0



1) DECLARATION OF CONFORMITY

2) Manufacturer's name and address.		Mikasa Sangyo Co., Ltd. 4-3, Sarugaku-cho 1 chome, Chiyoda-ku, Tokyo101-0064, Japan				
3) Name and address of the person who keeps the technical documentation.		Yoshiharu Nishimaki, engineer R. & D. Division, Mikasa Sangyo Co., Ltd. Shiraoka-machi, Saitama, Japan				
4) Type: Vibratory Plates						
5) model	MVB-85					
6) Equipment item number	352553 352555					
7) Serial number	For serial number, please refer it on front page.					
8) power source cont. output <max.output>	Robin EH12-2D 2.1kW <2.6kW>					
9) Measured sound power level(dB)	103					
10) Guaranteed sound power level(dB)	105					
11) Max. Sound pressure level(dB)	93					
12) Conformity assessment according to Annex:		VIII (Full Quality Assurance procedure)				
13) Name and address of the Notified Body		Société Nationale de Certification et d'Homologation (SNCH) 11, route de Luxembourg L-5230 Sandweiler LUXEMBOURG				
14) Related Directive		Directive 2000/14/EC and, to be followed by Directive 2005/88/EC , relating to the noise emission in the environment by equipment for use outdoors.				
15) Declaration		The equipment referred in this document, fulfill's with all the requirements of Directive 2000/14/EC				
16) Other related Community Directives		2006/42/EC, 2005/88/EC, 2004/108/EC, 2002/88/EC(2004/26/EC) EN500-1, EN500-4				
17) EC Conformity Certificate No:		e13*2000/14*2005/14*0472*01				
18) Place and date of the declaration		Tokyo, Japan Feb, 2010 Signed by:  Keiichi YOSHIDA Director, Product Control Division Mikasa Sangyo Co., Ltd.				

EPOX Maskin AB

Postadress

Box 6060
192 06 Sollentuna

Besöksadress

Landsvägen 1
Sollentuna

Telefon

08-754 71 60

e-post

info@epox.se

hemsida

www.epox.se

Version

402-05502
1,0

Försäkran om överensstämmelse

Här följer den svenska översättningen av motstående sida:

1. **Försäkran om överensstämmelse**
2. **Tillverkarens namn och adress**
3. **Namn och adress för personen som förvarar den tekniska dokumentationen**
4. **Typ:** Rullvibrator
5. **Modell**
6. **Modellnummer**
7. **Serienummer.** För serienummer, se (original)bruksanvisningens framsida
8. **Kraftkälla**
Kontinuerlig nettoeffekt
Maxeffekt
9. **Uppmätt ljudeffektnivå (dB)**
10. **Garanterad ljudeffektnivå (dB)**
11. **Max. ljudtrycksnivå (dB)**
12. **Bedömning av överensstämmelse enligt bilaga: VIII** (Fullständig kvalitetssäkring)
13. **Namn och adress till anmälände organ**
14. **Relaterade direktiv:** EU-direktiv: 2000/14/EG, som följs av 2005/88/EG, om buller i miljön från utrustning som är avsedd att användas utomhus.
15. **Försäkran:** Utrustningen som refereras till i detta dokument är i överensstämmelse med riktlinjerna i Direktiv 2000/14/EG.
16. **Andra relaterade EU-direktiv:** 2006/42/EG, 2005/88/EG, 2004/108/EG, 2002/88/EG (2004/26/EG) och följande standarder och tekniska specifikationer har använts; SS-EN ISO 500-1, SS-EN ISO 500-4
17. **Certifikatsnummer för CE-intyg om överensstämmelse:**
18. **Plats och datum för försäkran**

Innehållsförteckning

- 1 Förord
- 2 Användning, varningar, konstruktion och kraftöverföring.

- 2.1 Användning
- 2.2 Varning för felaktig användning
- 2.3 Konstruktion
- 2.4 Kraftöverföring
- 3 Varningssymboler
- 4 Säkerhetsföreskrifter
 - 4.1 Generella säkerhetsanvisningar
 - 4.2 Säkerhetsanvisningar för tankning
 - 4.3 Säkerhetsanvisningar för arbetsplats och ventilation
 - 4.4 Säkerhetsanvisningar före start
 - 4.5 Säkerhetsanvisningar under arbetet
 - 4.6 Säkerhetsanvisningar för lyftning
 - 4.7 Säkerhetsanvisningar för transport och förvaring
 - 4.8 Säkerhetsanvisningar för underhållsarbete
 - 4.9 Maskinens märkning och dekalernas placering på maskinen
 - 4.10 Beskrivning av symboler som används på varningsdekalerna
- 5 Utseende/beskrivning
 - 5.1 Ytterdimensioner
 - 5.2 Placering och benämning av maskinens delar och reglage
- 6 Specifikationer
 - 6.1 Maskinspecifikationer
 - 6.2 Motorspecifikationer
- 7 Kontroll före användning
- 8 Användning
 - 8.1 Start
 - 8.2 Körning
- 9 Stänga av maskinen
- 10 Transport
 - 10.1 På och av lastning
 - 10.2 Säkerhetsanvisningar för transport
- 11 Förvaring
- 12 Regelbundna kontroller och underhåll
 - 12.1 Underhållsschema
 - 12.2 Byte av motorolja
 - 12.3 Rengöring av luftrenare
 - 12.4 Kontroll och byte av kilrem och centrifugalkoppling
 - 12.5 Kontroll och byte av olja i vibratorelementet
- 13 Felsökning
 - 13.1 Bensinmotorn
 - 13.2 Rullvibratorn

EPOX Maskin AB

Postadress	Besöksadress	Telefon	e-post	hemsida	Version
Box 6060 192 06 Sollentuna	Landsvägen 1 Sollentuna	08-754 71 60	info@epox.se	www.epox.se	402-05502 1,0

1 Förord

Denna bruksanvisning beskriver hur Rullvibratoren skall användas, inspekteras och hur det löpande underhållet skall utföras. Vänligen läs bruksanvisningen före användning för att få ut det mesta av maskinen och för att optimera arbetet.

- Förvara bruksanvisningen lättillgängligt för referens/ konsultation efter att du läst den.
- För hantering av motorn, se den separata bruksanvisningen för motorn.
- Kontakta din Mikasaåterförsäljare för information om reservdelar, reservdelskataloger, servicemanualer och reparationer. Reservdelskataloger finns på Mikasas hemsida, <http://www.mikasas.com/>, där du kommer åt Mikasas webbaserade reservdelssystem.

Illustrationer i denna bruksanvisning kan skilja sig något från den maskin du köpt på grund av designförändringar.

2 Användning, varningar, konstruktion och kraftöverföring.

2.1 Användning

Denna rullvibrator används vid plattsättningsarbeten på trottoarer, i parker eller på andra öppna ytor genom att maskinens vikt och vibrationer jämnar till ytan. Avjämnningen sker genom att fyra gummirullar vibrerar ytbeläggningen, det minimerar risken för skador på plattorna och gör maskinen lätt att manövrera. Maskinen fungerar bäst på plattor vars yta kan täckas av två rullar.

2.2 Varning för felaktig användning

Använd inte maskinen till annat än plattsättningsarbeten. Använd inte maskinen i branta lutning/backar då maskinen kan accelerera om föraren råkar tappa taget.

Lägg inga vikter på maskinen. Det går inte fortare att jämna till en yta om extra vikter placeras på maskinen, extra vikter kan dessutom skada maskinen och orsaka obalans i maskinen så att vikten trillar av och förorsakar skada.

Låt inte någon sitta på maskinen under drift, kroppen kommer att utsättas för starka vibrationer och personen kan falla av. Det kan ge upphov till oväntade skador då delar av kroppen kan bli överkörda eller fastna i maskinen.

Om maskinen körs på för stora eller tunga plattor eller när underlaget redan blivit tillräckligt packat kommer maskinen att vibrera kraftigt vilket sliter mycket på maskinen. Vibrationerna som påverkar operatören kommer också att öka vilket kan ge vibrationsskador efter en tids användning.

2.3 Konstruktion

Den övre delen av maskinen består av en motor med en centrifugalkoppling på drivaxeln, ett handtag, ett remskydd och en skydds- och lyftbåge. Den undre delen av maskinen består av en bottenplatta (gjuten ram) med ett

vibrationselement i den övre främre delen och i botten fyra gummirullar som är upphängda så att de kan rotera fritt. Den övre och undre delen sitter ihop med fyra vibrationsdämpare av gummi och en kilrem överför kraften från centrifugalkopplingen på maskinens övre del till remskivan på vibrationselementet på maskinens undre del. Remskivan på vibrationselementet driver en kullagrad excenteraxel vars rotation skapar vibrationer.

2.4 Kraftöverföring

Motorn är en fyrtakts encylindrig luftkyld bensinmotor. Vid ökat gaspådrag ökar drivaxelns rotationshastighet så att centrifugalkopplingen greppar tag och driver den övre remskivan. Kilremmen överför rotationen till den undre remskivan på vibrationselementet och driver excenteraxeln som skapar vibrationer i bottenplattan. Vibrationerna överförs via gummirullarna till ytbeläggningen och får denna att vibrera.

3 Varningssymboler

Triangelsymbolerna () som används i denna bruksanvisning och på dekalerna på maskinen är varningssymboler. Vänligen följ dessa säkerhetsanvisningar.

 Symbolen visar att fara föreligger för den personliga säkerheten.

 **DANGER** Extremt farligt. Att inte följa en instruktion märkt med den här symbolen leder sannolikt till allvarlig skada eller dödsfall.

 **WARNING** Farligt. Att inte följa en instruktion märkt med den här symbolen leder sannolikt till allvarlig skada eller dödsfall.

 **CAUTION** Möjlig fara. Att inte följa instruktionen kan medföra skador.

Säkerhetsanvisningar (utan triangelsymbolen ) Att inte följa anvisningen kan leda till materiella skador.



4 Säkerhetsföreskrifter

4.1 Generella säkerhetsanvisningar



 **WARNING**





- Använd inte maskinen
 - Om du inte mår bra på grund av sjukdom eller trötthet.
 - Om du tar medicin som påverkar din förmåga att använda maskinen.
 - Om du är påverkad av alkohol.

	
<ul style="list-style-type: none"> • Läs denna bruksanvisning noga och hantera maskinen enligt anvisningarna för att säkerställa säkert arbete. • För detaljer om motorn läs motorns egen bruksanvisning. • Försäkra dig om att du förstår maskinens konstruktion. • För att arbeta säkert ska alltid personlig skyddsutrustning användas (hörselskydd). I förekommande fall bör användaren dessutom vara försedd med skyddsskor, skyddsglasögon, skyddshjälm o dyl. Arbeta alltid i lämpliga kläder. • Kontrollera alltid att maskinen är i gott skick innan du börjar arbeta. • Dekaler på maskinen (funktioner, varningar o.s.v.) är mycket viktiga för din säkerhet. Håll maskinen ren så att dekaler alltid är läsbara. Byt ut oläsliga dekaler. • Stäng av maskinen innan någon form av underhållsarbete utförs. • Barn kan skada sig på maskinen. Tänk på säkerheten för hur och var maskinen förvaras. • Före inspektioner och underhållsarbeten måste maskinen stängas av och se alltid till att maskinen står på ett plant underlag. • Mikasa avsäger sig allt ansvar för olyckor som uppkommit till följd av förändringar eller modifikationer som gjorts på maskinen. 	

4.2 Säkerhetsanvisningar för tankning

	
<ul style="list-style-type: none"> • När du tankar: <ul style="list-style-type: none"> ○ Säkerställ att arbetet utförs på en väl ventilerad plats. ○ Se till att motorn är avstängd och att den har svalnat. ○ Ställ maskinen på en öppen plan yta utan brännbara material i närheten. Var försiktig och spill inte bränsle. Torka noga om spill inträffar. • Fyll inte upp till kanten på grund av risk för spill. • Stäng tanklocket ordentligt efter tankningen. 	



4.3 Säkerhetsanvisningar för arbetsplats och ventilation

	
<ul style="list-style-type: none"> • Använd inte maskinen i dåligt ventilerade utrymmen som inomhus eller i tunnlar. Avgaserna från motorn innehåller giftiga gaser som kolmonoxid och är mycket farliga. • Använd inte maskinen nära öppen eld. 	

4.4 Säkerhetsanvisningar före start

	
<ul style="list-style-type: none"> • Kontrollera att alla delar sitter fast ordentligt. Vibrationer lossar bultarnas åtdragning vilket kan förorsaka allvarliga fel. Se till att bultarna är ordentligt åtdragna. 	

4.5 Säkerhetsanvisningar under arbetet

	 <p>Varning, het yta!</p> <p>Ljud-dämpare</p> <p>Slapp inte taget om maskinen!</p>
<ul style="list-style-type: none"> • Se till att det är säkert att starta maskinen genom att först undersöka om det finns människor eller föremål i närheten. • Var uppmärksam på din placering. Se till att du står stadigt på marken så att du kan hålla balansen och kontrollera maskinen när du arbetar. • Motorn och ljuddämparen blir mycket heta. Rör inte omedelbart efter att motorn stängts av då de förblir heta ett tag. • Om du märker en försämring av maskinens prestanda under arbetet, avbryt omedelbart arbetet. • Stäng alltid av motorn innan du lämnar maskinen och använd något för att hindra rullarna så att maskinen inte kan rulla. Motorn ska vara avstängd även när maskinen flyttas till en annan plats. • Var mycket uppmärksam på de rörliga delarna (som t.ex. innanför remskyddet) så för att förhindra att händer eller kläder fastnar. • Det är mycket farligt att arbeta i lutning. Iaktta stor försiktighet vid arbete i sluttning • Lämna aldrig maskinen på en sluttande yta. Allvarliga skador kan uppstå om maskinen okontrollerat börjar rulla. 	

4.6 Säkerhetsanvisningar för lyftning



Lastning med kran får endast utföras av en licensierad kranförare som får utföra kran- och krokningsarbeten.

	
<ul style="list-style-type: none"> • Kontrollera alltid före lyft att inga delar sitter löst eller är skadade, särskilt lyftbågen och vibrationsdämparna, och att inga bultar saknas. • Vid lyft måste motorn vara avstängd och bränslekranen stängd. • Använd en tillräckligt stark lyftstropp. • Lyft alltid endast i lyftpunkt, på lyftbågen, och lyft inte i någon annan del. • Låt aldrig människor eller djur befinna sig under den lyfta maskinen. • Av säkerhetsskäl, lyft inte högre än nödvändigt. 	

4.7 Säkerhetsanvisningar för transport och förvaring

	<ul style="list-style-type: none"> • Motorn ska vara avstängd under transport. • Låt maskinen och motorn svalna före transport. • Töm alltid bränsletanken före transport. • Fäst maskinen på ett säkert sätt under transporten så den inte kan röra sig eller välta. • Vid förvaring, använd något för att hindra rullarna från att rotera och stabilisera maskinen så att den omöjligt kan rulla.
--	--

4.8 Säkerhetsanvisningar för underhållsarbete

	
<ul style="list-style-type: none"> • Regelbundet underhåll krävs för att säkerställa att maskinen fungerar säkert och effektivt. Var extra noga med maskinens gummirullar och lyftbågen. Om de inte underhålls på rätt sätt kan en allvarlig olycka inträffa. Var alltid uppmärksam på maskinens skick och håll den i gott skick. • Börja underhållsarbeten först när maskinen svalnat helt. Särskilt ljuddämparen blir mycket het och det finns risk för brännskador. Även motorn, motoroljan och vibratoren blir heta. Var uppmärksam och undvik brännskador. 	
	<ul style="list-style-type: none"> • Stäng av motorn före inspektioner och underhållsarbeten. Allvarliga skador kan uppstå om du fastnar i en roterande del. • Kontrollera att alla säkerhetsanordningar är korrekt fastsatta efter underhållsarbetet. Kontrollera särskilt alla bultar och muttrar. • Om demontering krävs vid underhållsarbetet måste instruktionerna om underhåll i bruksanvisningen följas för att säkerställa att arbetet utförs på ett säkert sätt.

4.9 Maskinens märkning och dekalernas placering på maskinen

- Påbudsdekal "Hörselskydd måste användas"
- Förbuds-, varnings- och påbudsdekal med symboler
- Påbudsdekal "Läs bruksanvisningen" (*Caution, read owner's manual*)
- Förbuds-, varnings- och påbudsdekal, motor
- Maskinskylt med modellbeteckning och serienummer.



EPOX Maskin AB

Postadress

Box 6060
192 06 Sollentuna

Besöksadress

Landsvägen 1
Sollentuna

Telefon

08-754 71 60

e-post

info@epox.se

hemsida

www.epox.se

Version

402-05502
1,0

4.10 Beskrivning av symboler som används på varningsdekalerna

a) **Hörselskydd måste användas**

På grund av risk för hörselskador orsakade av hög ljudnivå måste hörselskydd alltid användas när maskinen körs.

b) **Symboler på förbuds-, varnings- och påbudsdekalen**

- **Förbud: Rökning och öppen eld förbjuden**

Stäng alltid av motorn vid tankning. Brand kan uppstå om glöd, eld eller gnista finns nära bränslepåfyllningshålet.

- **Varning: Giftiga avgaser**

Kolmonoxidförgiftning kan uppstå vid inandning av avgaser från motorn. Undvik att inandas avgaser och bensenångor. Sörj för god ventilation.

- **Förbud: Förbjudet att vistas under upplyft maskin**

Låt aldrig människor eller djur vistas under maskinen då den är upplyft.

- **Förbud: Förbjudet att lyfta i handtaget.**

Lyft aldrig maskinen i handtaget, den kan falla.

- **Påbud: Hörselskydd måste användas**

På grund av risk för hörselskador orsakade av hög ljudnivå måste hörselskydd alltid användas när maskinen körs.

- **Varning: Heta ytor**

Risk för brännskada vid beröring av heta delar (motorn, ljuddämpare mm) när maskinen är igång och efter avstängning innan avsvälning.

- **Varning: Roterande delar**

Risk att fastna i roterande delar. Säkerställ att motorn är avstängd innan remskyddet avlägsnas för kontroll eller byte av rem.

- **Påbud: Läs bruksanvisningen**

Läs bruksanvisningen noga och se till att du förstår innehållet innan du använder maskinen.

c) **Påbud: Läs bruksanvisningen**

Läs bruksanvisningen noga och se till att du förstår innehållet innan du använder maskinen.

d) **Symboler på motorns förbuds-, varnings- och påbudsdekal**

- **Varning: Heta ytor**

Rör inte den heta ljuddämparen eller närliggande ytor.

- **Varning: Giftiga avgaser**

Kolmonoxidförgiftning kan uppstå vid inandning av avgaser från motorn. Undvik att inandas avgaser och bensenångor. Sörj för god ventilation.

- **Påbud: Läs bruksanvisningen**

Läs bruksanvisningen noga och se till att du förstår innehållet innan du använder maskinen.

- **Varning: Brandfara**

Stäng alltid av motorn före tankning.

- **Förbud: Rökning och öppen eld förbjuden**

- **Anvisning**

Kontrollera att det inte finns bränsleläckage från slangar och anslutningar. Stäng bränslekranen när maskinen inte används.

e) **Maskinskytt**

Här återfinns maskinens modellbeteckning, serienummer, vikt, motoreffekt och CE-märkning.

5 Utseende/beskrivning

5.1 Ytterdimensioner (mm)

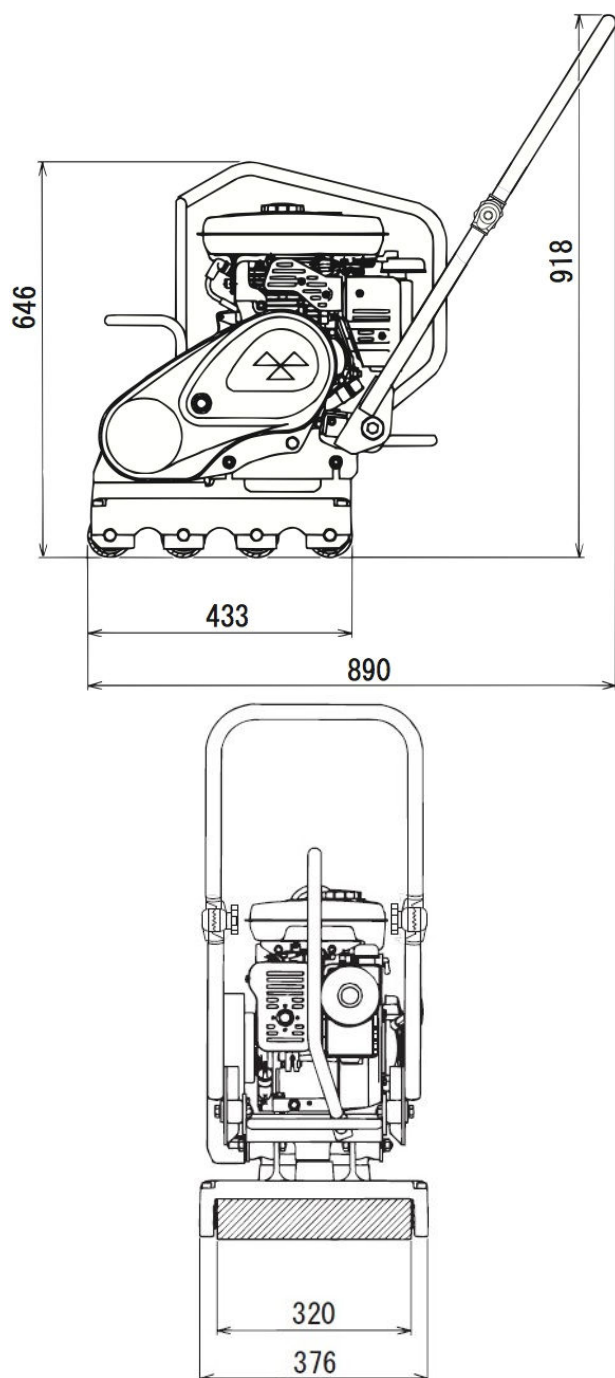

5.2 Placering och benämning av maskinens delar och reglage

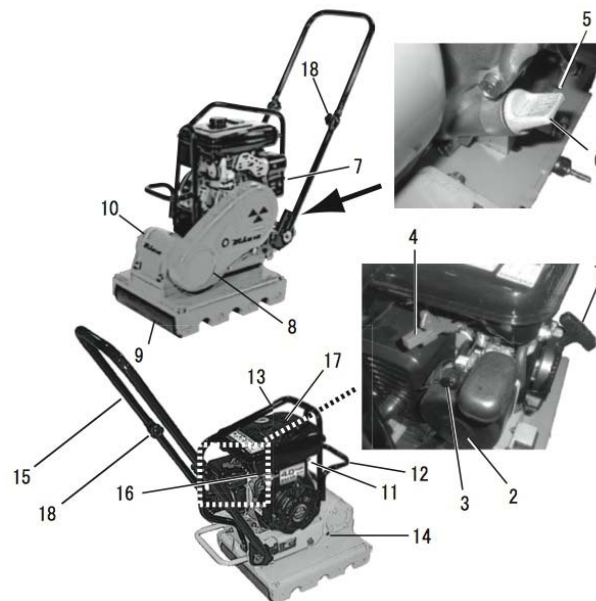

1. Magnapullstart
2. Luftrenare
3. Chokereglage
4. Gasreglage
5. Oljeplugg (motor)
6. Oljemätsticka
7. Ljuddämpare
8. Remskydd
9. Gummirulle
10. Vibrationselement
11. Motorns strömbrytare, ON/OFF
12. Handtag för manuella lyft
13. Lyft- och skyddsbåge
14. Oljeplugg (vibrationselement)
15. Körhandtag
16. Bränslekran
17. Tanklock
18. Handtagsvred

6 Specifikationer

6.1 Maskinspecifikationer

Modell	MVB-85
Total längd	890 mm
Total bredd	376 mm
Total höjd	918 mm
Diameter gummirullar	73 mm
Längd gummirullar	320 mm
Antal gummirullar	4
Vibrationssystem	Ensam excenteraxel med vikter
Vibrationsfrekvens	93 Hz
Centrifugalkraft	10,1 kN
Oljemängd i vibrationselementet	0,14 l
Motorvarvtal	3600 rpm
Arbetsvikt	92 kg
Ekvivalent vibrationsnivå i körhandtag (ahv, ekv)	7,5 ms ⁻²
Ljudeffektnivå, garanterad (L _{WA})	105 dB(A)
Ljudtrycksnivå vid användarens öra (L _{PA})	93 dB(A)

6.2 Motorspecifikationer

Motormodell	Robin EH12-2D
Motortyp	Luftkyld fyrtakts bensenmotor
Cylindervolym	121 ml (121 cc)
Maximal arbetseffekt	2,6 kW vid 3600 rpm
Kylsystem	Forcerad luftkyllning
Motorolja	SAE10W-30
Oljemängd	0,6 l
Bränsle	Blyfri bensen
Volym, bränsletank	3,6 l
Tändstift	NGK BR6ES

7 Kontroll före användning



Utför kontrollen med motorn avstängd. Det föreligger risk för allvarlig skada om du fastnar i någon roterande del. Ställ maskinen plant och säkerställ att den inte kan rulla.

★ Se ”Regelbundna kontroller och underhåll” på sid 17 för kontrollpunkter före användning.

- 7-1 Håll alla maskinens delar rena och dammfria. Var särskilt noga med smuts som fastnar under bottenplattan, vid motorns luftintag, luftrenaren samt förgasaren och se till att dessa hålls rena.
- 7-2 Kontrollera att alla delar sitter fast ordentligt. Vibrationer lossar bultarnas åtdragning vilket kan förorsaka allvarliga fel. Se till att bultarna är ordentligt åtdragna.
- 7-3 Kontrollera skydds- och lyftbågen, remskyddet och vibrationsdämparna samt funktion på gaswire och gasreglage.
- 7-4 Kontrollera remspänning på kilremmen. Remmen skall ge efter 10-15 mm när man trycker hårt med tummen mitt mellan axlarna. En lös rem överför kraften sämre vilket minskar kompakteringsförmågan och förkortar remmens livslängd. Det kan även ge oregelbundna vibrationer vid ökat varvtal vilket kan skada maskinen.
- 7-5 Ställ maskinen plant för att kontrollera motorns oljenivå. Fyll på om nivån är låg.
- Kvalitet: Motorolja; SE eller bättre.**
Viskositet: Välj normalt SAE10W-30 (Se även motorns bruksanvisning).

Fixera det fällbara handtaget i önskat läge och försäkra dig att vreden är ordentligt åtdragna.

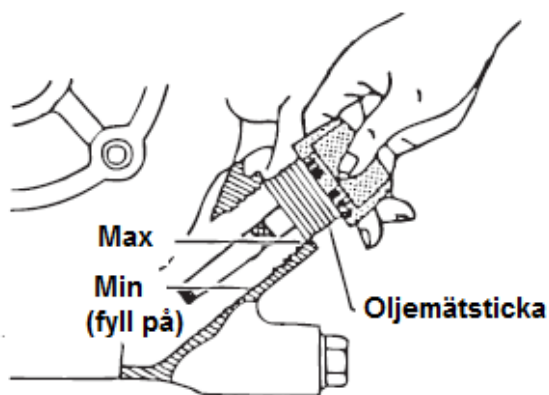
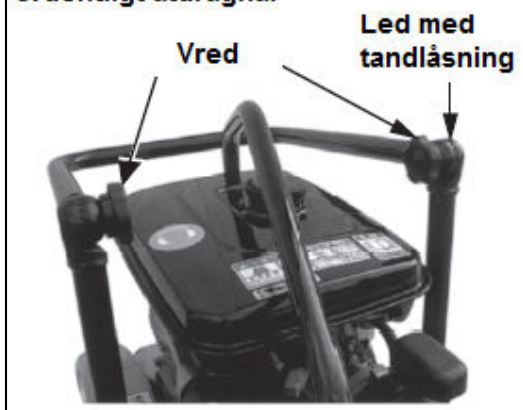

7-6 Placera maskinen plant och ta loss oljepluggen på vibratorn. Kontrollera oljenivån, oljan skall nå upp till kanten, så att det nästan rinner över, fyll vid behov på med SAE10W-30 motorolja. Rekommenderad mängd är 0,14 l. Byt olja varje månad eller efter 200 timmars drifttid.

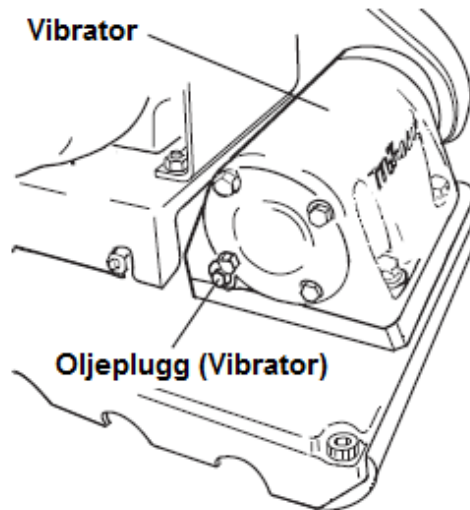

7-7 Använd vanlig blyfri bensin till motorn. Se till att använda bränslesilen vid tankning.

DANGER

Brandfara! Stäng alltid av motorn före tankning.

DANGER

Rökning och öppen eld förbjuden nära maskinen vid tankning. Stor risk för brännskador och brand om glöd, eld eller gnista finns nära maskinen.

DANGER

Tanka inte nära brännbara ämnen. Var försiktig och spill inte bränsle. Torka noga om spill inträffar.

CAUTION

Skydda gummirullarna och vibrationsdämparna från olja och bensin. Olja och bensin försämrar gummits egenskaper och bryter ned det. Rengör omedelbart gummit vid eventuellt spill.



8 Användning

8.1 Start



Maskinens avgaser innehåller koloxid och är mycket farliga. Använd inte maskinen i dåligt ventilerade utrymmen.

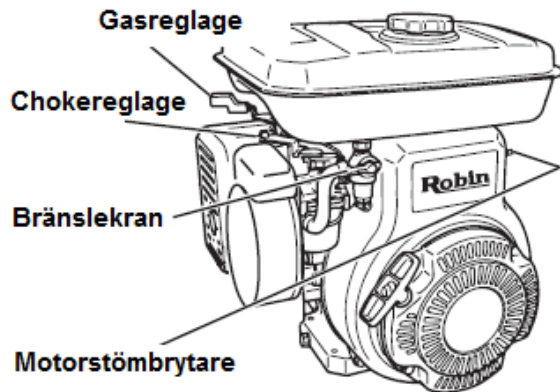

8-1-1 Öppna bränslekranen genom att vrida reglaget neråt.

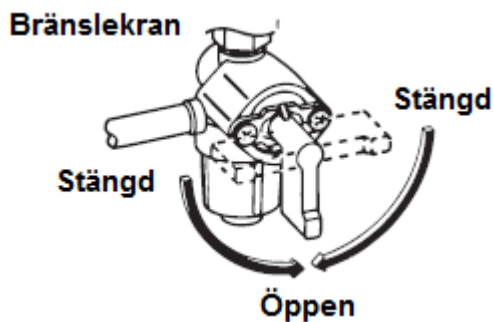

8-1-2 Vrid motorns strömbrytare till läge "ON".

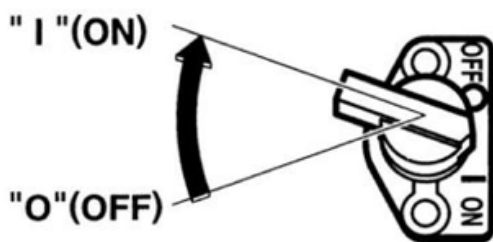

8-1-3 Vrid gasreglaget till ungefär halvvägs.

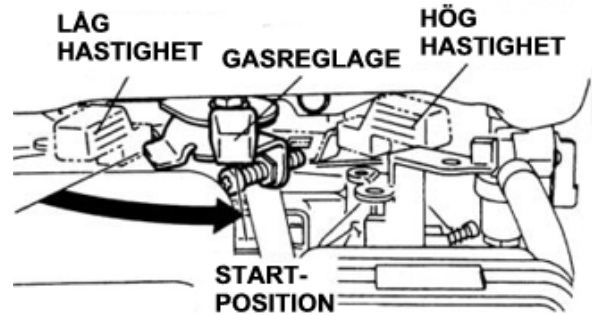

Vid kall väderlek, eller då motorn är svårstartad, använd choken, stäng genom att vrida chokereglaget till startläget.

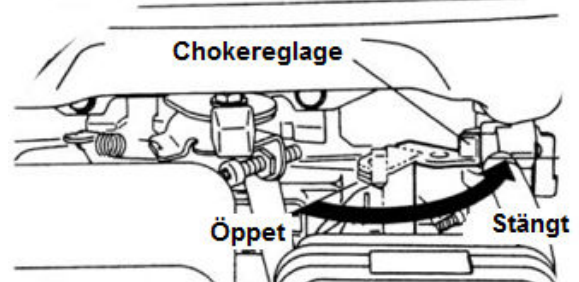

8-1-4 Starta genom att dra i starthandtaget på magnapullstarten. Dra lugnt tills startmekanismen "greppar" därefter kraftigt och snabbt. Följ med tillbaka med handtaget utan att släppa taget tills snöret rullats in. Dra inte så hårt att snöret går av.

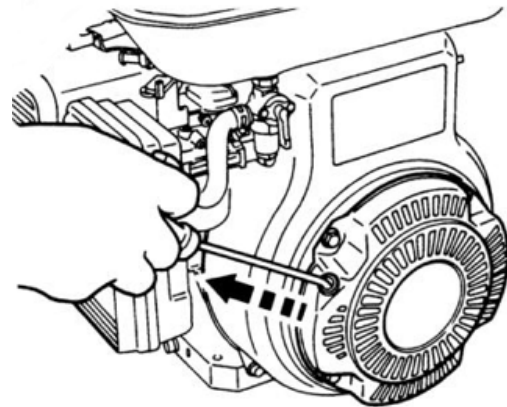

8-1-5 Vrid gasreglaget till tomgångsläget så fort motorn har startat. När motorn startat, öppna chokereglaget gradvis till helt öppet så att motorns gång stabiliseras. Varmkör motorn i tomgångsläge i 2 till 5 minuter, detta är extra viktigt vid låg yttertemperatur. Medan motorn värms upp, kontrollera att inga problem som t.ex. bränsleläckage finns.

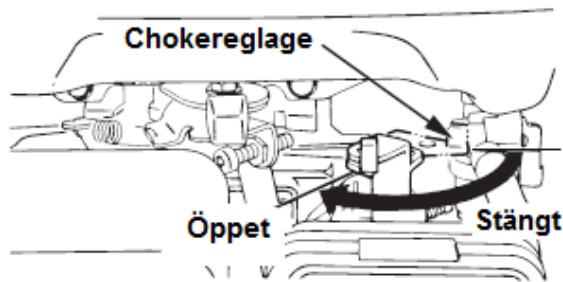

- Om gasreglaget lämnas på halvgas kommer centrifugalkopplingen att slira. Detta kan skada centrifugalkopplingen och maskinen kan börja vibrera okontrollerat vilket kan ge en mycket farlig situation. Vrid alltid gasreglaget till tomgångsläget så fort motorn startat.

8.2 Körning

- 8-2-1 Starta vibratorn genom att snabbt vrida upp gasreglaget till fullgas. Om varvtalet ökar långsamt kommer centrifugalkopplingen att slira. Gasreglaget skall därför alltid föras snabbt och bestämt förbi det varvtal då kopplingen börjar greppa.

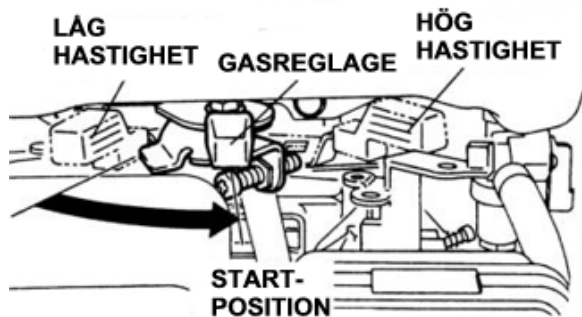

- 8-2-2 Använd körhandtaget för att i önskad hastighet skjuta eller dra maskinen över det område som ska packas.
- 8-2-3 Vrid snabbt tillbaka gasreglaget till tomgångsläget när du skall stänga av maskinen.

⚠ DANGER

- Använd inte maskinen i brant lutning. Använd inte maskinen om den inte kan hanteras på ett säkert sätt.
- Lägg inga vikter på maskinen. Vikten kan orsaka obalans i maskinen så att vikten trillar av och förorsakar skada.

⚠ DANGER

- Låt inte någon sitta på maskinen under drift, kroppen kommer att utsättas för starka vibrationer och personen kan falla av. Det kan ge upphov till oväntade skador då delar av kroppen kan bli överkörda eller fastna i maskinen.
- Om maskinen körs på för stora eller tunga plattor eller när underlaget redan blivit tillräckligt packat kommer maskinen att vibrera kraftigt vilket sliter mycket på maskinen. Vibrationerna som påverkar operatören kommer också att öka vilket kan ge vibrations-skador efter en tids användning.

9 Stänga av maskinen

9-1 Vrid ner gasreglaget till tomgångsläget. Kör motorn på lågt varvtal i 3 till 5 minuter, för att kyla ner den, innan den stängs av.

CAUTION

Om motorn stoppas när den är för varm kan maskinen ta skada. T.ex. bränns oljefilmen på cylinderns innervägg vilket kan snabba på slitaget på motorn och förkorta dess livslängd samt orsaka oförutsägbara fel.

Stäng av motorn genom att vrida motorströmbrytaren till läge "OFF".

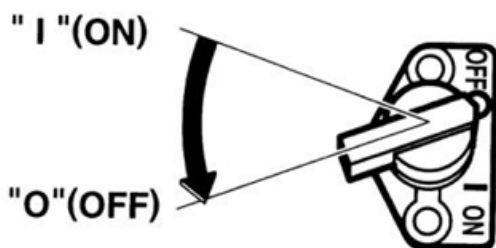

9-2 Stäng bränslekranen.

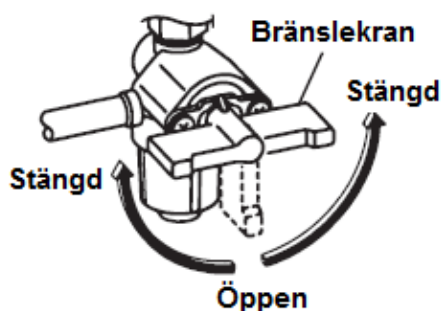

WARNING

- Stäng alltid av motorn innan du lämnar maskinen och använd något för att hindra rullarna så att maskinen inte kan rulla.
- Stäng alltid av motorn innan du lämnar maskinen och se till att den står stilla, t.ex. genom att binda fast den.

10 Transport

WARNING

- Kontrollera alltid före lyft att inga delar sitter löst eller är skadade, särskilt lyftbågen och vibrationsdämparna, och att inga bultar saknas.
- Vid lyft måste motorn vara avstängd.
- Använd en hel och oskadad lyftstropp som är godkänd för erforderlig vikt.
- Lyft sakta utan ryck. Låt aldrig människor eller djur befinna sig under den lyfta maskinen.
- Av säkerhetsskäl, lyft inte högre än nödvändigt.
- Lyft alltid endast i lyftpunkten, på lyftbågen, och lyft inte i någon annan del.

10.1 På och av lastning

Lastning med kran får endast utföras av en kvalificerad kranförare som får utföra kran- och krokningsarbeten.

1. Använd en kran för att lasta på och av maskinen.
2. Utse en kvalificerad person till att övervaka lyftet och följ alltid den personens instruktioner.
3. Lyft alltid endast i lyftpunkten, på lyftbågen, och lyft inte i någon annan del. Lyft aldrig i handtaget.

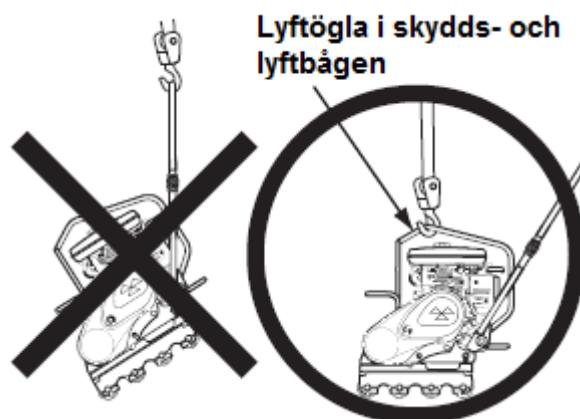

EPOX Maskin AB

Postadress

Box 6060
192 06 Sollentuna

Besöksadress

Landsvägen 1
Sollentuna

Telefon

08-754 71 60

e-post

info@epox.se

hemsida

www.epox.se

Version

402-05502
1,0

10.2 Säkerhetsanvisningar för transport

WARNING

- **Motorn ska vara avstängd under transport.**
- **Töm bränsletanken före transport.**
- **Fäst maskinen på ett säkert sätt under transporten så den inte kan röra sig eller välta.**

11 Förvaring

1. Rengör maskinen med vatten för att avlägsna damm och smuts från alla maskinens delar.
2. Förvara på en torr plats utan direkt solljus, täck över maskinen så att den inte blir dammig.

Vid längre tids förvaring:

3. Töm maskinen helt på bränsle, i tanken, bränsleslangen och förgasaren.
4. Byt olja. Ta bort tändstiftet och häll några droppar olja i cylindern, rotera motorn manuellt så att oljan sprids.
5. Täck för luftrenaren intag och ljuddämparens avgasutblås.
6. Förvara maskinen inomhus.
7. Förvara maskinen stående (inte liggande eller tippad åt något håll).

WARNING

- **Vid allt underhållsarbete och vid förvaring måste maskinen stå på ett plant underlag och använd, om det behövs, klossar vid rullarna så att maskinen inte kan rulla.**
- **Stäng alltid av motorn innan du lämnar maskinen och se till att den står stilla, t.ex. genom att binda fast den.**

CAUTION

Skydda gummirullarna och vibrationsdämparna från olja och bensin. Olja och bensin försämrar gummits egenskaper och bryter ned det. Rengör omedelbart gummit vid eventuellt spill.

I2 Regelbundna kontroller och underhåll

I2.1 Underhållsschema

Kontrollintervall I	Kontrollera, del	Att göra/titta efter	Oljor
Dagligen (Före start)	Utseende	Skavanker, deformation	
	Bränsletank	Läckage	
	Bränslesystem	Läckage	
	Motorolja	Läckage, oljenivå, smuts	Motorolja
	Vibrationsdämpare	Sprickor, skador, slitage	
	Olja i vibratorhus	Läckage	Motorolja
	Luftrenare	Damm på förfiltret av skumgummi	
	Skydds- och lyftbåge	Brott, skavanker, lösa eller saknade bultar och muttrar	
	Bultar och muttrar	Lösa eller saknade delar	
Efter 20 h	Motorolja	Byte efter de första 20 h sen var 100:e h	Motorolja
	Oljefilter	Byte efter de första 20 h sen var 100:e h	
Varje 100 h	Motorolja	Byte	Motorolja
	Olja i vibratorhus	Läckage, oljenivå, smuts	Motorolja
Varje 200 h	Kilrem	Remspänning, slitage	
	Centrifugalkoppling	Smuts, skavanker, slitage	
	Olja i vibratorhus	Byte	Motorolja
Varje 300 h	Bränslefilter	Byte	
Varje 2 år	Bränsleslangar	Byte	
Vid behov	Luftfilterinsats	Byte	

För ytterligare information om skötsel och underhåll av motorn se den medföljande bruksanvisningen för motorn.

Varning: Den ovanstående tabellen visar kontrollintervaller vid standardförhållanden. Kontrollintervallet kan behöva ändras beroende på driftförhållanden.

Vid kontroll av åtdragning av skruvar och muttrar se nedanstående tabell över åtdragningsmoment.

Åtdragningsmoment (enhet kgf-cm, 1kgf-cm=9,80665Ncm)

		Gängdimension							
		6mm	8mm	10mm	12mm	14mm	16mm	18mm	20mm
Materia l	4T (SS41)	70	150	300	500	750	1100	1400	2000
	6-8T (S45C)	100	250	500	800	1300	2000	2700	3800
	11T (SCM3)	150	400	800	1200	2000	2900	4200	5600
	Vid motpart av aluminium	100	300- 350	650- 700	(Alla bultar på maskinen är hörgängade.)				

12.2 Byte av motorolja

Utför det första oljebytet efter 20 drifttimmar, byt sedan var 100:e timme

12.3 Rengöring av luftrenare

När filterinsatsen i motors luftrenare blir smutsigt blir motorn mer svårstartad och full effekt kan inte erhållas. Maskinens prestanda försämras och motorns livslängd förkortas markant. Glöm inte att rengöra filterinsatsen. (För detaljer se motors bruksanvisning.) Byt till en ny filterinsats om den inte kan göras ren.

12.4 Kontroll och byte av kilrem och centrifugalkoppling

1. Kontroll av kilrem

Kontrollera kilremmen var 200:e drift timme. Ta loss övre remskyddet. Kontrollera remspänningen, vid hårt tryck med tummen ska remmen ge efter ca 10-15 mm mellan axlarna.

2. Kontroll av kopplingen

Kontrollera kopplingen när kilremmen kontrolleras. Kontrollera varje kopplingsback och se om det finns tecken på brännskador på beläggen. Om centrifugalkopplingens belägg är slitna slirar kopplingen och kraftöverföringen fungerar då inte riktigt. Kontrollera centrifugalkopplingens utsida och remspåret på remskivan så att inga synliga skador eller förslitningar finns. Rengör remspåret om det behövs.



- **Stäng av motorn före kontroller och underhållsarbeten. Allvarliga skador kan uppstå om du fastnar i en roterande del.**



- **Om maskinens vibrationer minskar under drift eller slutar vibrera helt trots att motorn går normalt, kontrollera genast kilremmen och kopplingen och byt om det behövs, oavsett tid sen senaste kontroll.**

12.5 Kontroll och byte av olja i vibratorelementet

Kontrollera att maskinen står på ett plant underlag och inte lutar, lossa sen vibratorns oljeplugg. Kontrollera oljenivån, oljan skall nå upp till kanten, så att det nästan rinner över. Oljepluggen sitter på vibratorelementets högra sida, motsatt sida till drivremmen. (Se 5.2 Placering och benämning av maskinens delar och reglage)

Vid byte, töm vibratoren på olja genom att lossa oljepluggen och luta maskinen. Fyll på med motorolja SAE10W-30, mängd 0,14 l.

Byt vibratorolja varje månad eller var 200:e drifttimme.

13 Felsökning

13.1 Bensinmotorn

Startproblem

Motorn får bränsle, men tändstiftet ger inga gnistor	Strömmen når tändstiftet	Brygning i tändstiftet
		Sotuppbyggnad på tändstiftet
		Kortslutning pga skadad isolering i tändstiftet
	Strömmen når inte tändstiftet	Felaktigt gnistgap i tändstiftet
		Kortslutning i motorströmbrytaren
		Fel på tändspolen
Motorn får bränsle och tändstiftet ger gnistor	Kompressionen är bra	Problem med oljevakten
		Fel bränsle används
		Vatten eller smuts i bränslet
	Kompressionen är dålig	Luftrenaren igensatt
		Motorventilerna har fastnat eller är öppna
		Sliten kolvring eller cylinder
Bränslet når inte förgasaren	Tättningsproblem mellan tändstift och topplock, trasig packning	
	Trasig topplockspackning	
	Bränsletanken är tom	
	Bränslekranen inte helt öppen	
Problem med magnapullstarten	Tanklockets lufthål igensatt	
	Luft har fastnat i bränsleslangen	
Problem med magnapullstarten	Smuts hindrar delarna från att rotera	
	Försvagad spiralfjäder	

Driftproblem

Låg effekt från motorn	Kompressionen är bra och inga tändproblem	Luftrenaren igensatt
		Sotuppbyggnad i cylindern
		Fel bränslenivå i förgasaren
	Kompressionen är dålig, se ovan under startproblem	
Motorn blir överhettad	Kompressionen är bra, men ingen tändning	Vatten i bränslet
		Smuts på tändstiftet
		Fel på tändspolen
Varierande varvtal	Sotuppbyggnad inuti förbränningskammaren och avgasutblås	
	Tändstift med felaktigt värmetal	
	Kylflänsarna är smutsiga eller sönder	
Varierande varvtal	Gasreglaget fel injusterat	
	Fel på fjädern till gasreglaget	
	Bränsletillförseln hindrad	
	Luft i bränslesystemet	
	Igensatt huvudmunstycke (tomgångsvarvtalet fluktuerar)	

13.2 Rullvibratörn

Låg arbetshastighet och svaga vibrationer	Otillräcklig motoreffekt eller fel injusterat varvtal vid fullgas
	Kopplingen slirar
	Kilremmen slirar
	För mycket olja i vibratörn
	Fel inuti vibrationselementet
	Slitna eller skadade vibrationsdämpare
Tungt att föra rullvibratörn framåt och bakåt	Skadade lager i gummirullarna
	Vatten har kommit in i lagren i gummirullarna och orsakat rost.
	Skräp har fastnat runt axlarna så att gummirullarna inte kan rotera.
	Tätningarna på rullarnas ytterkanter går emot ramen så att de inte kan rulla