





4 - 5 SERIEN: 4.2K - 5.2K

<http://tiny.cc/4seriesEN>

 MAX. LYFTKAPACITET 890* kg	 ENGINE POWER 25* hp	 HASTIGHET 14 km/h	 OLJEFLODE 36 l/min	 MAX. LYFTHÖJD 2,75 m
--	---	---	--	--

(*) 5.2 K

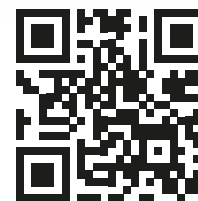

Modell	4.2K	5.2K
Motor	Kubota D722 - 3 cylinder - 719 cc.	Kubota D902, 3 cyl. - 898 cc.
Utsläppstandarder	Steg V och Tier 4 Final	
Effekt (Iso brutto) / Vridmoment	20 hk/45,8 Nm @ 2600 varv / min	25 hk/55 Nm @ 2400 varv/min
Bränsle	Diesel	
Drivning	Hydrostatisk	
Körhastighet (max.) ¹	14 km/h	
Aux. hydraulikoljeflöde	36 l/min	
Lyfthöjd max.	2,75 m	
Tipplast, max. ²	1100 kg	1100 kg
Lyftkapacitet rak, max. ⁽³⁾	880 kg	890 kg
Brytkraft / 50 cm	800 kg	
Tryckkraft (c)	900 kgf	
Genomsnittligt marktryck (med standarddäck)	878 kg/m ²	905 kg/m ²
Svängradie: insida/utsida	890/1890 mm	
Standarddäck (traktorprofil)	23x8.50-12	
Vikt	990 kg	1020 kg
Artikelnummer	C944001	C977017

Maximal hastighet som kan uppnås med tillgängliga däck med den största diametern, på en plan yta och när maskinen körs utan redskap.

(²) Tippgräns, när maskinen är rak, med bakvikter monterade och bom lyft precis från marken. Redskapets vikt ingår.

(³) Maximal last som kan lyftas precis från marken när maskinen är rak och med bakvikter monterade. Redskapets vikt ingår.

Obs: Se bruksanvisningen för det omfattande lastdiagrammet.

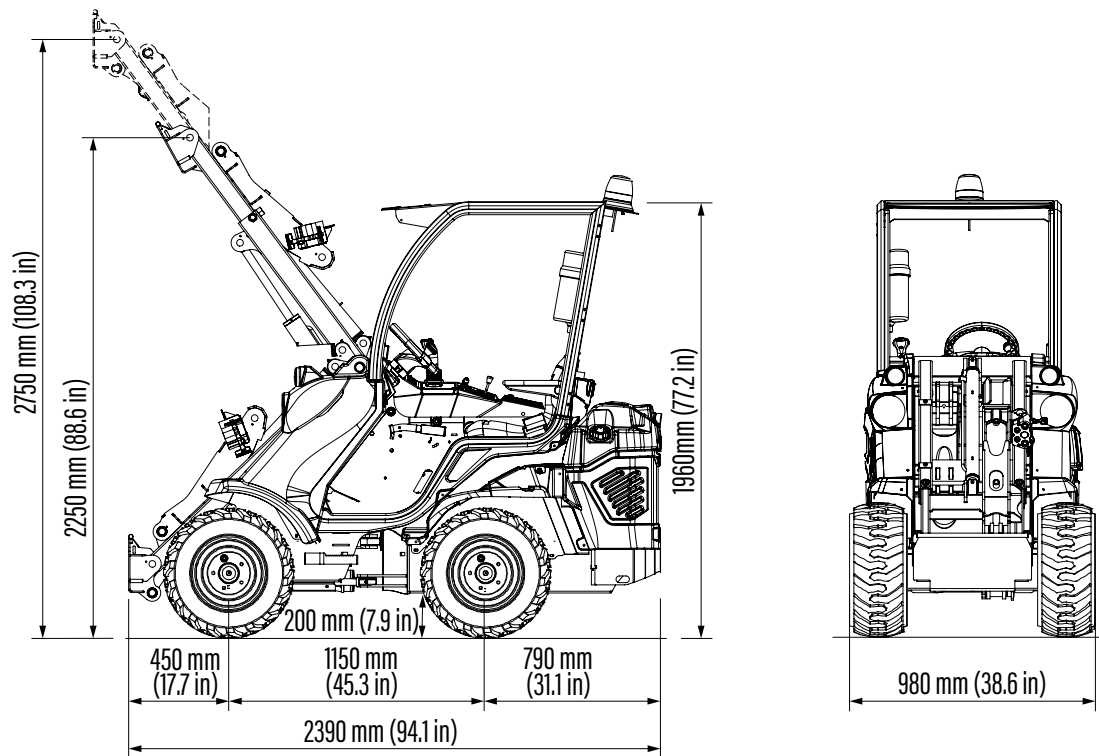

Däckstorlek	Höjd	Bredd
23x8.50-12	1960 mm	980 mm
23x10,50-12 ET-25	1960 mm	1090 mm
27x8,50-15	2010 mm	1000 mm
26x12.00-12 ET-50	1998 mm	1200 mm

FUNKTIONER

- Kubota D722, 3 cyl. - 719 cc. eller Kubota D902, 3 cyl. - 898 cc dieselmotor, vattenkyld, elstart, glödstart
- Stage V och Tier 4 Final-kompatibla motorer
- Oförstörbar Lexan-plast. 100% UV-beständig
- Hydrauloljekarare
- Hydrauliskt pilotstyrd variabel förskjutning
- Hydraulisk multikoppling
- Dubbel-H teleskopbom (endast 5.2K med parallellföring)
- Joystick med 4 funktioner
- Ropsbåge med tak Nivå 1
- Digital display inkl. programmerad service
- 4WD hydrostatisk Direct Drive-motor, proportionell servostyrning
- Arbetsbelysning fram
- Ergonomiskt uppvärmt säte med armstöd och säkerhetsbälte, justerbart läge
- Mekanisk parkeringsbroms
- Högeffektiva hjulmotorer
- DBS (Dynamic Block System) (endast 5.2K)